

EMPLOYEE INFORMATION
SYSTEM BASED AT
PT.SINARMAS DISTRIBUSI
NUSANTARA WEBSITE. SISTEM
INFORMASI CUTI KARYAWAN DI
PT.SINARMAS DISTRIBUSI
NUSANTARA.

by Prodi Informatika

Submission date: 13-Jul-2023 02:12PM (UTC+0700)

Submission ID: 2130475202

File name: ARTIKEL_REXA_PUTRA.pdf (1.6M)

Word count: 2116

Character count: 21600



EMPLOYEE INFORMATION SYSTEM BASED AT PT.SINARMAS DISTRIBUSI NUSANTARA WEBSITE. SISTEM INFORMASI CUTI KARYAWAN DI PT.SINARMAS DISTRIBUSI NUSANTARA.

Reza Putra Ambara Arif Senja Fitriani, M.Kom

Program Studi Teknik Informatika, Universitas Muhammadiyah Sidoarjo, Indonesia

*Email Penulis Korespondensi: 161080200153 @umsida.ac.id

Abstract . As a multinational scale distribution company, PT Sinarmas Televisi Nusantara experiences problems in terms of granting leave entitlements to employees who work so that employee leave often encounters obstacles to complete through manual procedures and complicates the personnel administration system. The author in this case views the need for an information system that can be relied upon as an answer to the complexity of staffing procedures. This website-based Leave Information System aims to facilitate access to grants and shorten the bureaucracy of validating employee leave rights so that employee leave can be processed properly and evenly and minimize errors in scheduling leave rights so that in the future this website based information system can be used to access clear and transparent information flows. . Using the Black Box testing methodology, the authors hope to be able to provide accurate and functionally balanced information system analysis results so that in the future this information system will be the answer to easy access to employee leave permits, especially at PT Sinarmas Distribution Nusantara. As a multinational scale distribution company, PT Sinarmas Televisi Nusantara experiences problems in terms of granting leave entitlements to employees who work so that employee leave often encounters obstacles to completion through manual procedures and complicates the personnel administration system. The author in this case view the need for an information system that can be relied upon as an answer to the complexity of staffing procedures. This website-based Leave Information System aims to facilitate access to grants and shorten the bureaucracy of validating employee leave rights so that employee leave can be processed properly and evenly and minimize errors in scheduling leave rights so that in the future this website-based information system can be used to access clear and transparent information flows. . Using the Black Box testing methodology, the authors hope to be able to provide accurate and functionally balanced information system analysis results so that in the future this information system will be the answer to easy access to employee leave permits, especially at PT Sinarmas Distribution Nusantara.

Keywords *Employee system , blackbox testing , leave permits*

Abstrak. Sebagai perusahaan distribusi skala multinasional PT Sinarmas Distribusi Nusantara mengalami permasalahan dalam hal pemberian hak Cuti kepada Karyawan yang bekerja sehingga sering kali cuti Karyawan mengalami hambatan penyelesaian melalui prosedur manual dan memperumit sistem administrasi personalia. Penulis dalam hal ini memandang jika perlu adanya sebuah sistem informasi yang mampu diandalkan sebagai jawaban dari kerumitan prosedural kepegawaian. Sistem Informasi Cuti berbasis website ini bertujuan untuk mempermudah akses pemberian dan mempersingkat birokrasi pengesahan hak cuti karyawan sehingga cuti karyawan dapat terproses dengan baik dan merata serta memperkecil kesalahan penjadwalan hak cuti dengan begitu kedepannya sistem informasi berbasis website ini mampu digunakan mengakses arus informasi yang jelas serta transparan. Menggunakan Metodologi Black Box testing penulis berharap mampu memberikan hasil analisis sistem informasi dengan akurat serta merata secara fungsional sehingga kedepannya sistem informasi ini menjadi jawaban kemudahan akses ijin cuti karyawan khususnya di PT Sinarmas Distribusi Nusantara.

Kata Kunci – *Sistem Karyawan , Black Box , Hak Cuti*

I. PENDAHULUAN

Dengan [1]berkembangnya teknologi yang begitu pesat, sistem informasi berbasis website dimanfaatkan sebagai sarana peningkatan informasi. Pemanfaatan tersebut akan mempermudah suatu pekerjaan seperti halnya pengolahan data lebih cepat, keputusan yang diambil lebih tepat, menghemat waktu dan biaya, selain itu sistem informasi berbasis web juga dapat menjadi sarana promosi yang efisien dan juga sumber informasi yang dapat diakses oleh pengguna internet yang makin lama semakin luas.

Kenyamanan pegawai pada suatu perusahaan merupakan suatu hal yang diperlukan pada setiap orang. Baik sisi tunjangan kesehatan gaji pokok maupun hak cuti untuk beristirahat [2]. Dan ada kalanya karyawan tidak bekerja pada waktu yang dijadwalkan oleh perusahaan misalnya memerlukan istirahat bekerja dikarenakan kondisi kesehatan yang tidak memungkinkan untuk bekerja atau kondisi lingkungan yang tidak memungkinkan untuk bekerja.

Kebanyakan informasi [3] bisnis saat ini masih dalam bentuk format kertas, bagian ini merupakan bagian perkantoran moderen yang tidak berubah kertas dokumen masih memenuhi meja dan laci-laci penyimpanan dokumen, mencari kembali dari tempat penyimpanan ini dapat menjadi pengalaman yang melelahkan, dokumen dapat menjadi salah letak atau bahkan hilang sangat jarang ada cadangan untuk dokumen khususnya seperti data kepegawaian seharusnya mendapat penanganan yang lebih, karena ini berkaitan pada kepegawaian seharusnya penanganan yang lebih, karena ini berkaitan dengan efektifitas pemasukan data pegawai, pencarian, pengeditan, laporan pegawai baik pada monitor maupun dalam waktu mencetak data kepegawaian

Maka dari itu karyawan sebagai [4] kaki tangan dalam sebuah perusahaan juga perlu diperhatikan dengan baik-baik oleh manajemen perusahaan dikarenakan demi kesejahteraan pegawai misalnya seperti: upah karyawan, uang lembur karyawan, tunjangan pokok karyawan, jatah libur mingguan dan juga pemilihan waktu untuk cuti dan lain sebagainya a seperti yang telah diatur dan ditetapkan oleh pemerintah tentang undang-undang ketenagakerjaan.

Perusahaan seperti PT. Sinarmas Distribusi Nusantara merupakan perusahaan yang bergerak dibidang masalah penjualan atau memasarkan jenis-jenis produk yang sering digunakan masyarakat untuk kebutuhan sehari-hari misalnya seperti: jajanan ringan, kecap, minyak dan lain sebagainya.

Sistem informasi [5] cuti merupakan salah satu yang digunakan oleh pegawai dengan alasan tertentu untuk tidak masuk kerja kalau ada keperluan mendadak, misalnya seperti sakit ada kepentingan keluarga, atau dalam kondisi mendesak apapun, tetapi itu harus sesuai dengan aturan cuti dari masing-masing perusahaan.

Permasalahan pengolahan sistem cuti pada [6] PT Sinarmas Distribusi Nusantara pengolahan data khususnya pada bagian kepegawaian masih dilakukan secara manual dimana dalam proses permintaan cuti dalam pembuatan laporan setiap bulannya masih menggunakan kertas melapor ke atasan terlebih dahulu, sehingga sering kali menghadapi permasalahan dalam kegiatan serta lebih banyak mendapatkan dan terperinci.

II. METODE

1. Metode Pengumpulan Data

Metode yang digunakan dalam penelitian ini adalah ;

A. Observasi

Merupakan cara pengumpulan data atau pengamatan secara langsung untuk mempelajari dan mengamati data yang dikumpulkan PT Sinarmas Distribusi Nusantara sebagai lokasi penelitian untuk mengamati berbagai hal atau kondisi yang ada di lapangan dan meminta data yang diperlukan sebagai bahan untuk menulis laporan penelitian. Kemudian dari pengamatan lapangan tersebut dijadikan pedoman untuk dilakukan pengamatan terhadap sistem yang akan dikembangkan.

B. Wawancara

Untuk melengkapi data – data yang diperlukan dalam pengelolaan cuti karyawan ini akan dilakukan wawancara kepada karyawan yang berkaitan dengan sistem yang diteliti Untuk melengkapi data – data yang diperlukan dalam pengelolaan cuti karyawan ini akan dilakukan wawancara kepada karyawan yang berkaitan dengan sistem yang diteliti.

C. Studi Pustaka

Merupakan teknik pengumpulan data dan informasi dengan mengutip sumber-sumber tertulis seperti jurnal ilmiah, buku referensi, literature, ensiklopedia, serta melakukan pencarian di internet

D. Metode Analisa

Analisis data merupakan salah satu langkah penting dalam rangka memperoleh temuan-temuan hasil penelitian. Hal ini disebabkan, data akan menuntun kita ke arah temuan ilmiah, bila dianalisis dengan teknik-teknik yang tepat. Analisis sistem yang digunakan oleh penulis pada penelitian ini adalah SWOT Analisis SWOT digunakan untuk memperoleh pandangan dasar mengenai strategi yang diperlukan dalam mencapai suatu tujuan tertentu, dalam hal ini pengkajian tentang upaya apa saja yang dapat dijadikan solusi alternatif dalam pengolahan dan pengembangan sistem.

2. Metode Perancangan

Dalam perancangan berisi tentang bagaimana perancangan sistem. Pada sistem yang ingin dibuat penulis melakukan metode perancangan menggunakan UML (Unified Modeling Language) karena dengan metode UML ini, rekayasa dan pengembangan perangkat juga bisa dilakukan dengan fokus desain perangkat lunak dan pengembangan. Selain itu perancangan ini menggunakan aplikasi XAMPP seperti PHP dan MYSQL. PHP merupakan bahasa pemrogramannya dan database yang digunakannya adalah [7] MYSQL.

3. Metodologi Penelitian

Perancangan sistem dimulai dengan perancangan Flowchart, Rancangan Data Flow Diagram dan Entity Relationship Diagram dan rancangan mockup aplikasi. Perancangan dan desain aplikasi dimulai dengan perancangan detail dari halaman yang akan ditampilkan dalam aplikasi.

A. Flowchart

Flowchart adalah [8] suatu bagan dengan simbol – simbol yang menggambarkan alur sistem program yang akan dirancang.

1. Flowchart Admin

Flowchart Admin pertama yang harus dilakukan login terlebih dahulu sesudah itu admin mengecek status apakah ada yang mengajukan permohonan surat kematian, admin juga akan melakukan update jika ada harga barang yang harganya naik dan terakhir admin membuat laporan.

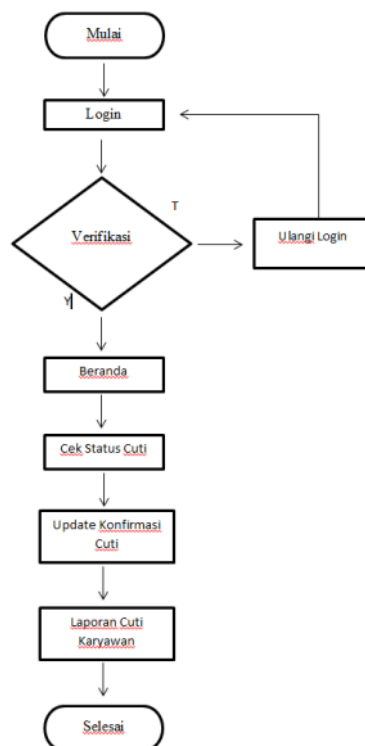

Gambar 1 Flowchart Admin.

2. Flowchart User

Flowchart User pertama yang harus dilakukan adalah login, jika tak mempunyai akun maka harus mendaftar terlebih dahulu. Jika sudah melakukan login maka selanjutnya yang dilakukan adalah melakukan permohonan surat kematian untuk prosedur pemakaman jika permohonan surat kematian di konformasi oleh pihak admin.

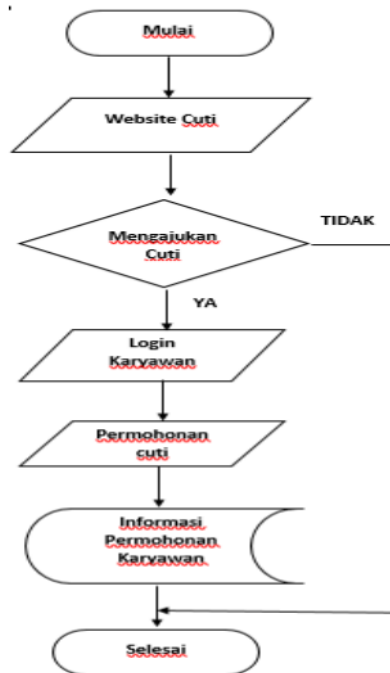

Gambar 2. Flowchart User

3. Activity Diagram

Activity Diagram[9] adalah diagram yang dapat memodelkan proses – proses yang terjadi pada sebuah sistem

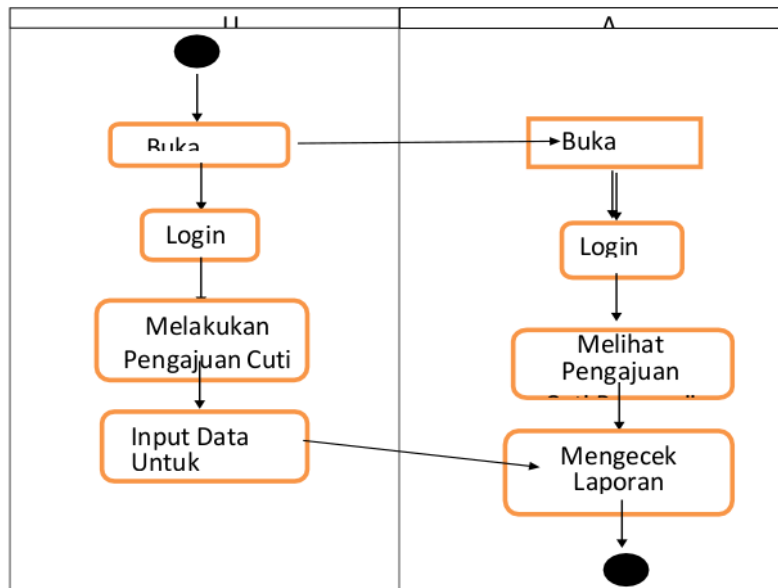

Gambar 3 .Activity Daigram

4. DFD (level 0)

DFD Level 0 [10] merupakan pemecahan dari diagram konteks, dimana Admin perlu melakukan Login terlebih dahulu sehingga Admin dapat masuk ke sistem untuk melakukan proses kelola data seperti insert data, delete maupun edit data. Untuk proses output yang dapat dilakukan oleh sistem yaitu berupa laporan data cuti

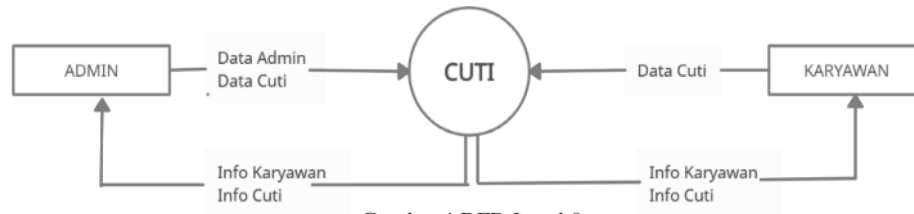

Gambar 4 DFD Level 0

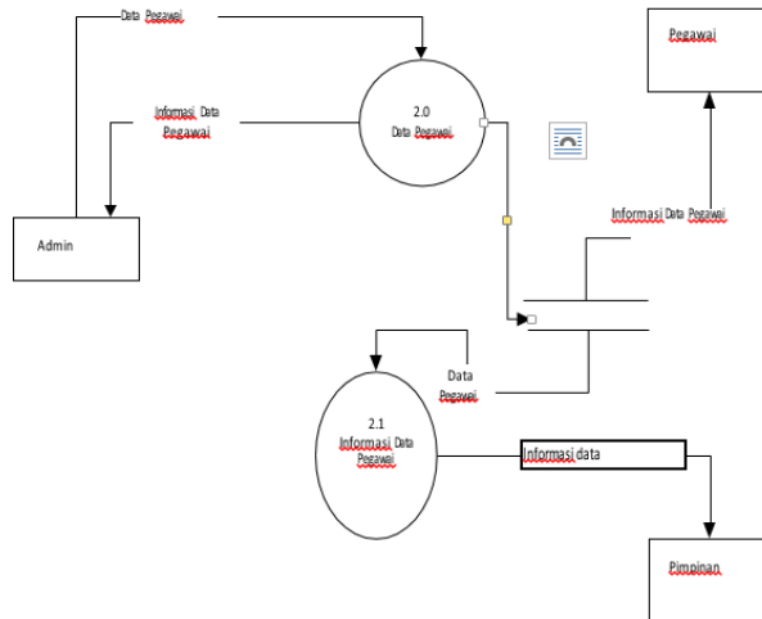

Gambar 5 DFD 1

5. Entity Relationship Diagram (ERD)

Entity Relationship Diagram Menunjukkan Hubungan antar Entitas dan atribut apa saja yang terdapat pada sistem yang akan dirancang, dimana terdapat 6 Entitas yakni Admin ,Data_Cuti, Jenis_Cuti, Data_Karyawan, Departemen dan [12]Jabatan.

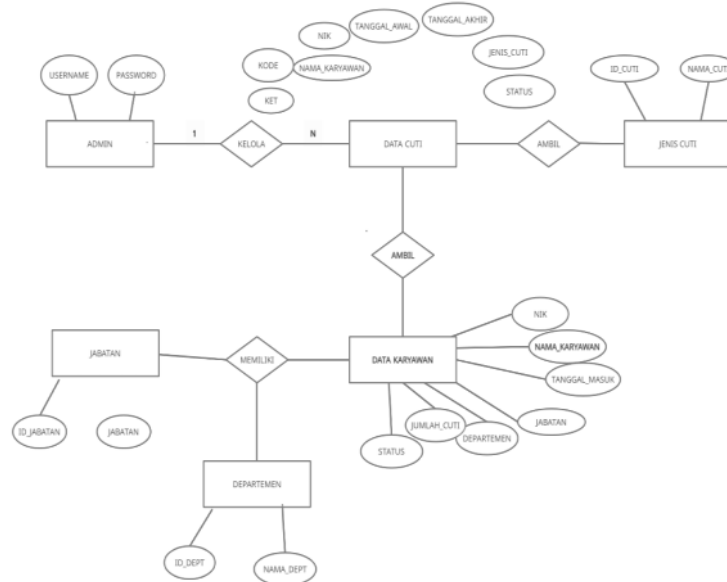

Gambar 6 ERD

6. Struktur Tabel

Tabel merupakan bagian dari database yang berfungsi untuk menyimpan data-data tertentu. Berikut adalah tabel-tabel yang akan dibuat untuk perancangan Sistem Informasi Pengajuan cuti bagi karyawan PT.Sinarmas Distributor.

hkd cuti	hkd karyawan
kode : varchar(10)	nik : varchar(10)
nik : varchar(10)	nama : varchar(100)
tanggal_awal : date	tanggal_masuk : date
tanggal_akhir : date	departemen : varchar(50)
jumlah : varchar(10)	jabatan : varchar(50)
jenis_cuti : varchar(50)	status : enum('TETAP','PKWT','PKWTT')
ket : varchar(50)	jumlah_cuti : varchar(10)
status : enum('Approved','Rejected','Pending')	username : varchar(50)
	password : text
	level : enum('Admin','Superuser','User')
	gambar : text
hkd jabatan	hkd departemen
id_jabatan : varchar(10)	id_dept : varchar(10)
jabatan : varchar(50)	nama_dept : varchar(50)
tunjangan : varchar(10)	
hkd jenis_cuti	
id_cuti : varchar(10)	
nama_cuti : varchar(50)	

Tabel 1 DataBase

III. HASIL DAN PEMBAHASAN

1. ALAT DAN BAHAN PENELITIAN

A. Analisa Kebutuhan Perangkat Keras

Perancangan sistem ini,[14] penulis menggunakan perangkat keras sebagai berikut :

1. Laptop Processor AMD A8-7410 APU with AMD Radeon R5 Graphics (4CPUs)~2.2GHz
2. Harddisk 500GB
3. RAM 4 gb
4. Layar 14 0" HD LCD
5. Keyboard Laptop
6. Mouse Logitec

B. Analisa Kebutuhan Perangkat Lunak

Selain Perangkat Keras Perancangan aplikasi ini membutuhkan perangkat lunak (software).Adapun perangkat lunak dalam perancangan ini terdiri dari :

1. Windows 11 Sistem informasi
2. Aplikasi Xampp
3. Aplikasi Sublime Text
4. Browser Chrome
5. Photoshop

C. Analisa Cuti Per Tahun (Data diambil periode tahun 2022)

Nama Departemen	Jabatan	Jumlah Cuti	Pengambila Cuti	Keterangan Cuti
Pengiriman	Kordinator Pengiriman	12	11	Sisa 1 diambil Januari tahun 2023
	Admin Pengiriman	12	12	Cuti Keperluan Keluarga
Logistik	Operator Logistik	12	8	Sisa 4 diganti kompensasi
Pajak	Manager	12	4	Diganti Kompensasi
	Admin	12	8	Sisa 3 Diakumulasi untuk cuti Menikah
Staff	Personalia	12	12	Libur Nasional dan Kepentingan
	Akuntan	12	12	Sakit
	Auditor Internal	12	10	Sisa 2 untuk kompensasi
	Exim	12	10	Sisa 2 kompensasi

Tabel 1 Hasil Rekap Cuti per Departemen Tahun 2022

Dari Tabel diatas dapat dilihat jika cuti di setiap departemen tidak sama merta habis digunakan sehingga sisa cuti dapat di berikan kompenasi atau dapat diambil selambat-lambatnya satu bulan dari masa habis cuti. Dalam Sistem Informasi berbasis website ini mampu menghadapkan data yang sinkron sehingga setiap karyawan di departemen mengetahui sisa cuti mereka dan penggunaan serta variable persetujuan cuti yang harus dipenuhi sebleum persetujuan oleh manager terkait.

1. Hasil Penelitian Sistem

A. Perancangan UserInterface

Perancangan UserInterface adalah bagian penting dalam pembuatan aplikasi, karena hal yang pertama kali dijalankan dan dilihat adalah tampilan awal atau muka (interface) aplikasi[15].

1. Design Tampilan Login



Gambar 7 Tampilan Login

Pada halaman awal user dan admin harus terlebih dahulu melakukan login untuk bisa mengakses aplikasi. Yang pertama harus dilakukan jika belum mempunyai akun maka harus mendaftar dulu ke admin perusahaan, dan jika sudah mempunyai akun maka bisa langsung memasukan Username dan Password untuk mengakses halaman website berikutnya.

2. Tampilan Beranda

Pada tampilan beranda menampilkan data jumlah karyawan dan data pengajuan cuti yang belum diterima oleh admin.

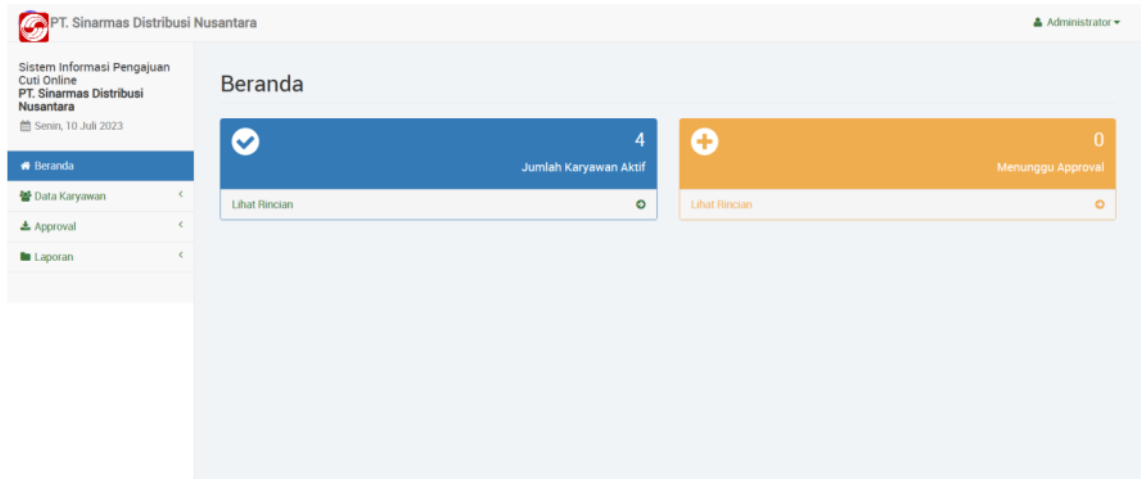

Gambar 8 Tampilan

3. Tampilan Data Karyawan

Pada tampilan data karyawan menampilkan data semua karyawan yang bekerja dan melakukan cuti.

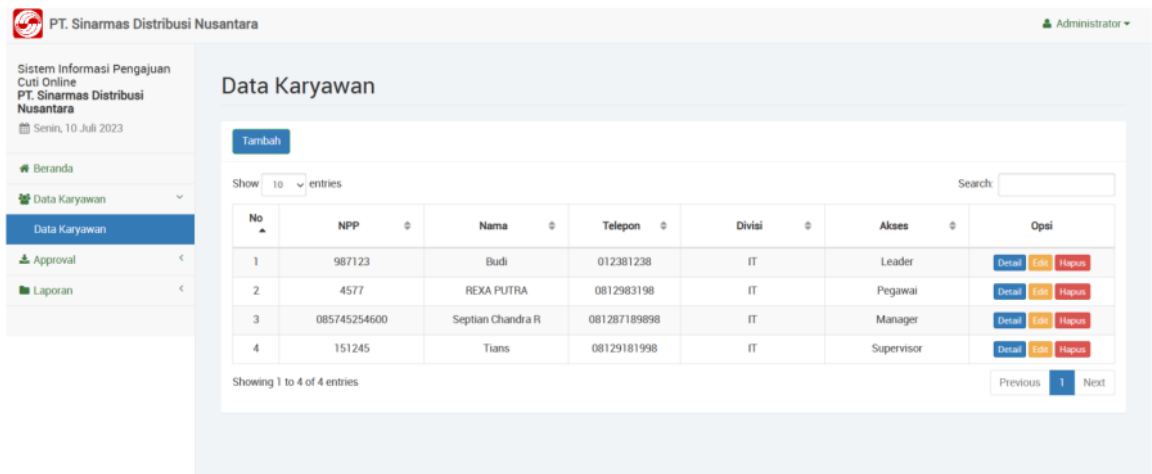

Gambar 9 Tampilan Karyawan

4. Tampilan Menunggu Approval

Pada tampilan menunggu approval menampilkan data karyawan yang mengajukan cuti dan belum di terima pengajuan cutinya oleh admin

PT. Sinarmas Distribusi Nusantara

Sistem Informasi Pengajuan Cuti Online
PT. Sinarmas Distribusi Nusantara
Selasa, 11 Juli 2023

Beranda
Data Karyawan
Approval
Menunggu Approval
Approved
Semua Data
Laporan

Data Approval Cuti

Show 10 entries

Search:

No	No Cuti	Tgl Pengajuan	Tgl Awal	Tgl Akhir	Status	Opsi
1	12052019121722	12-05-2019	14-05-2019	14-05-2019	Approved	Detail Hapus

Showing 1 to 1 of 1 entries

Previous 1 Next

Gambar 10 Tampilan Menunggu Approval

5. Tampilan Halaman Approved

Pada halaman tampilan approved menampilkan data karyawan yang mengajukan cuti dan sudah disetujui oleh admin.

PT. Sinarmas Distribusi Nusantara

Sistem Informasi Pengajuan Cuti Online
PT. Sinarmas Distribusi Nusantara
Selasa, 11 Juli 2023

Beranda
Data Karyawan
Approval
Menunggu Approval
Approved
Semua Data
Laporan

Data Cuti Approved

Show 10 entries

Search:

No	No Cuti	Nama Pemohon	Tgl Pengajuan	Tgl Awal	Tgl Akhir	Opsi
1	13052019195049	Septian Chandra R	13-05-2019	14-05-2019	14-05-2019	Detail Cetak
2	12052019121722	Budi	12-05-2019	14-05-2019	14-05-2019	Detail Cetak
3	12052019143232	Tians	12-05-2019	16-05-2019	16-05-2019	Detail Cetak

Showing 1 to 3 of 3 entries

Previous 1 Next

Gambar 11 Tampilan Halaman Approved

6. Tampilan Semua Data Cuti

Pada halaman ini menampilkan semua data karyawan yang pernah mengajukan cuti.

Sistem Informasi Pengajuan Cuti Online
PT. Sinarmas Distribusi Nusantara
Selasa, 11 Juli 2023

Beranda
Data Karyawan
Approval
Menunggu Approval
Approved
Semua Data
Laporan

Semua Data Cuti

Show 10 entries Search:

No	No Cuti	Nama Pemohon	Tgl Pengajuan	Tgl Awal	Tgl Akhir	Status	Opsi
1	13052019195049	Septian Chandra R	13-05-2019	14-05-2019	14-05-2019	Approved	Detail Cetak
2	12052019121722	Budi	12-05-2019	14-05-2019	14-05-2019	Approved	Detail Cetak
3	12052019143232	Tians	12-05-2019	16-05-2019	16-05-2019	Approved	Detail Cetak
4	11052019221922	REXA PUTRA	11-05-2019	12-05-2019	13-05-2019	Menunggu Approval Leader	Detail

Showing 1 to 4 of 4 entries Previous 1 Next

Gambar 12 Tampilan Semua Data Cuti

7. Tampilan Laporan

Pada tampilan laporan menampilkan laporan tanggal awal cuti sampai tanggal berakhirnya cuti.

Sistem Informasi Pengajuan Cuti Online
PT. Sinarmas Distribusi Nusantara
Selasa, 11 Juli 2023

Beranda
Data Karyawan
Approval
Laporan

Laporan Data Cuti

Tanggal Awal: dd/mm/yyyy Tanggal Akhir: dd/mm/yyyy Lihat Laporan

Show 10 entries Search:

No	No Cuti	Nama Pemohon	Tgl Pengajuan	Tgl Awal	Tgl Akhir	Status
1	13052019195049	Septian Chandra R	Sen, 13-Mei-2019	Set, 14-Mei-2019	Set, 14-Mei-2019	Approved

Showing 1 to 1 of 1 entries Previous 1 Next

Cetak

Gambar 13 Tampilan Input Data Cuti

2. Hasil Pengujian Black Box Testing

Black-

Box Testing, pengujian sistem merupakan unsur yang paling penting dalam proses rekayasa perangkat lunak *Black box testing* atau dapat disebut juga *Behavioral Testing* adalah pengujian yang dilakukan untuk mengamati hasil *input* dan *output* dari perangkat lunak tanpa mengetahui struktur kode dari perangkat lunak. Pengujian ini dilakukan di akhir pembuatan perangkat lunak untuk mengetahui apakah perangkat lunak dapat berfungsi dengan baik. Untuk melakukan pengujian, penguji tidak harus memiliki kemampuan menulis kode program. Pengujian ini dapat dilakukan oleh siapa saja.

Tabel 1. Pengujian Blackbox

No	Pengujian	Test Case	Harapan	Hasil
1	Register	Masukkan nama lengkap, ID Karyawan dan password	Masuk ke halaman login	Benar
		Masukkan data dengan nama dan id card yang sama	Tetap pada halaman register	Benar
2	Login	Username atau Password benar	Masuk ke halaman utama	Benar
		Username atau Password salah	Tetap pada halaman login	Benar
3	Profil Saya	Melihat detail profil	Menampilkan detail profil	Benar
4	Ubah Profil	Mengubah, nama, foto, dan username profil	Menampilkan detail profil	Benar
5	Ubah Password	Mengubah password profil	Password dapat dirubah	Benar
6	Logout	Keluar dari sistem	Keluar dari sistem dan menuju halaman login	Benar
7	Beranda	Karyawan	Dapat beralih ke halaman Profil	Benar
		Departemen	Menampilkan data karyawan satu departemen yang mengajukan cuti	Benar
		Jabatan	Menampilkan jabatan karyawan yang mengajukan cuti	Benar
		Variabel Cuti	Menampilkan syarat persetujuan cuti	Benar
		Cuti	Melihat status perijinan cuti	Benar

Testing

Pengujian sistem informasi yang menggunakan metode Black Box testing ini menunjukkan secara fungsional bahwa proses pengajuan pada sub menu sistem dapat memeriksa adanya status persetujuan cuti karyawan serta informasi adanya persyaratan yang harus dipenuhi selama pengajuan cuti untuk menjelaskan serah terima selama karyawan tersebut cuti jika jangka waktu cutinya lebih dari dua hari bahkan seminggu atau tiga bulan bagi karyawan perempuan. Masing-masing sub menu juga menampilkan adanya penggunaan beranda dimana baik admin maupun karyawan bisa melihat informasi departemen dan jabatan yang mengajukan cuti sebab informasi ini bersifat transparan untuk memberikan kesempatan bagi setiap karyawan yang cuti agar bisa melihat status cutinya masih sisa atau tidak.

2

Secara non-fungsional proses pengujian dilakukan dengan menambahkan berbagai aspek tambahan agar bisa mengetahui kemampuan software atau aplikasi dalam menjalankan suatu perintah. Selain itu pengujian ini dilakukan untuk mengetahui apakah aplikasi yang dibuat dapat berjalan dengan baik pada perangkat. Selain itu pengujian ini juga berguna untuk menjaga keamanan program.

IV. SIMPULAN

Berdasarkan hasil uji coba dan implementasi Sistem Informasi Cuti Karyawan berbasis website di PT Sinarmas Distribusi Nusantara dapat disimpulkan bahwa sistem informasi yang terdapat pada website di buat untuk mempermudah akses transparansi dan kesempatan karyawan mengajukan cuti dengan mudah serta memangkas procedural kepegawaian yang berbelit sehingga ketika mengajukan cuti setiap karyawan juga bisa mengetahui sisa cuti yang ada dan terpakai sehingga di slip gaji memperkecil kesalahan kompensasi pengambilan cuti. Sistem Informasi ini dapat diakses dimana saja bahkan ketika karyawan sedang berada di rumah atau rumah kerabat. Untuk Admin sendiri data dapat disimpan didalam data base computer perusahaan .

UCAPAN TERIMA KASIH

Terima Kasih kepada segenap karyawan serta kepersonaliaian PT Sinarmas Distribusi Nusantara yang telah memberikan kesempatan bagi penulis agar mampu memberikan kontribusi terhadap permasalahan yang ada di perusahaan Tak lupa juga penulis mengucapkan terima kasih kepada segenap civitas akademisi dan Ka Prodi serta Dekan dan Dosen Pembimbing yang telah membantu baik secara moralitas dan secara pendidikan sehingga penulis bisa menyelesaikan tugas akhir ini dengan semaksimal mungkin dengan penuh harapan agar bisa memberikan kontribusi bagi perkembangan teknologi informasi yang berkembang pesat hingga saat ini .

REFERENSI

- [1] JUSIBI (JURNAL SISTEM INFORMASI DAN E-BISNIS) Volume 1, Issue 5, September 2019;P-ISSN: 2655-7541 (Sistem Informasi Pengajuan Cuti Karyawan Berbasis Web Menggunakan Framework CodeIgniter (Studi Kasus: Oakwood Premiere Cozmo)
- [2] Lukmanto 2018.Sistem Informasi Pengajuan Cuti Karyawan Kepegawaian Berbasis Website Menggunakan PHP dan Database MYSQL pada PT Sari Takagi Elok Produk Skripsi Teknik Informatika Sekolah Tinggi Pelita Bangsa Bekasi.
- [3] Yusuf Khoerudin,Deanna Durbin Hutagalung."Perancangan Sistem Informasi Pengajuan Cuti Karyawan Berbasis Web PT Batu Sempurna Makmur. OKTA L: Jurnal Ilmu Komputer dan Scene, Volume 1,No 01(2022), Hal 62-71.
- [4] Cahyani budi hartanti Chairul umam.(1 Maret 2018) "Aplikasi berbasis android pada PT Panasonic Gobel Eco Sales Indonesia
- [5] Ananta Dicaprio,Elbino Andreas,Firmansyah,Endar Nirmala,Irpan Kusyadi. "Analisa dan Perancangan Aplikasi Cuti atau Ijin Karyawan Menggunakan Aplikasi Berbasis Website. Vol., No 2, April 2021 (119-123.
- [6] Novia seri,rizalul akram. Jurnal Vol 02 No 01 (2021) 17-12 Sistem informasi cuti pegawai di badan kota pusat langsa

- [7] Muhammad Aje Rizaldi,Aji Primajaya. "Rancang Bangun Sistem Pengajuan Cuti Pegawai Berbasis Web pada PT Mitratiga Perkasa Abadi. Jurnal ilmiah wahan pendidikan ,September 2022,8 (16),381-388 Universitas Singaper bangsa Karawang
- [8] Admin. (2022, SEPTEMBER 29). *Pengertian XAMPP, Fungsi, dan Cara Kerjanya*. Retrieved from Lembaga Pengembangan Pendidikan dan Mutu Pembelajaran Universitas
- [9] Darmanto, E. (2016). ANALISA PERBANDINGAN PEMODELAN BASIS DATA MENGGUNAKAN ERDIAGRAM DAN EER-DIAGRAM PADA KASUS SISTEM ASISTENSI. *Jurnal SIMETRIS*.
- [10] Analisis Teknik Entity Relationship Diagram dalam Perancangan Database:Sebuah Literature Review Khoulah 'Afiifa⁸ , Zaimah Fira Azzahra² , Azaroby Dwi Anggoro³ Universitas Negeri Jakarta; Jl. Rawamangun Muka Raya No.11 RW.14 Rawamangun, Kota Jakarta Timur, (Fakultas Ilmu Komputer Universitas Esa Unggul Jakarta) Jalan Arjuna Utara No. 9, Kebon Jeruk, Jakarta 11510⁵
- [11] Afyenni, R. (2014). PERANCANGAN DATA FLOW DIAGRAM UNTUK SISTEM INFORMASI SEKOLAH (STUDI KASUS PADA SMA PEMBANGUNAN LABORATORIUM UNP). *Jurnal TEKNOIF*.³
- [12] PEMODELAN PROSES BISNIS MENGGUNAKAN ACTIVITY DIAGRAM UML DAN BPMN (STUDI KASUS FRS ONLINE) Lily Puspa Dewi (lily@petra.ac.id) Uce Indahyanti (u.indahyanti@gmail.com) Yulius Hari S (yulius.hari.s@gmail.com) 1 Jurusan Teknik Informatika, Fakultas Teknologi Industri, Universitas Kristen Petra Surabaya⁶
- [13] Analisa dan Perancangan Aplikasi Cuti Atau Ijin Karyawan Menggunakan Aplikasi Berbasis Website April (2021) *Jurnal Teknologi dan Informasi dan Aplikasi 4 (2)*:119⁷
- [14] Analisis Teknik Entity-Relationship Diagram dalam Perancangan Database;Sebuah Literature Review. *Jurnal Intech*,Vol 3, No 2, November 2022,PP.18-22⁴
- [15] PROTOTYPE USER INTERFACE CUTI PEGAWAI PADA DINAS TENAGA KERJA DAN TRANSMIGRASI SUMBAWA BERBASIS LOCAL AREA NETWORK (LAN) JINTEKS (*Jurnal Informatika Teknologi dan Sains*) Vol 3, No.2, Mei 2021,hlm. 349-353 ISSN 2086-3359 (Online)

EMPLOYEE INFORMATION SYSTEM BASED AT PT.SINARMAS DISTRIBUSI NUSANTARA WEBSITE. SISTEM INFORMASI CUTI KARYAWAN DI PT.SINARMAS DISTRIBUSI NUSANTARA.

ORIGINALITY REPORT

15%

SIMILARITY INDEX

14%

INTERNET SOURCES

9%

PUBLICATIONS

11%

STUDENT PAPERS

PRIMARY SOURCES

1	Submitted to Universitas Muhammadiyah Sidoarjo Student Paper	4%
2	www.researchgate.net Internet Source	4%
3	www.coursehero.com Internet Source	2%
4	ejournal.unisi.ac.id Internet Source	1%
5	perpustakaan.poltekkes-malang.ac.id Internet Source	1%
6	ejournal.uigm.ac.id Internet Source	1%
7	jurnal.fikom.umi.ac.id Internet Source	1%
8	doaj.org Internet Source	1%

Exclude quotes On

Exclude matches < 10 words

Exclude bibliography On